

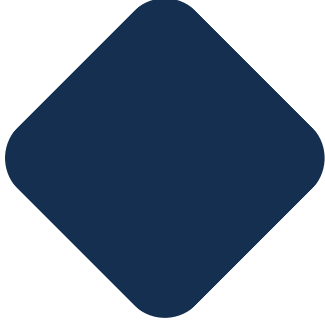

HÜRTAŞ BETON
elemanları



ÜRÜN KATALOĐU

Çeşitli müşteri ihtiyaçlarına yönelik yenilikçi ve yüksek kaliteli ürünleri sergileyen kapsamlı katalog.

Katalođumuza Hořgeldiniz

Hakkımızda

Firmamız 1986 yılında İstanbul'da kuruldu ve beton boru sektöründe günümüze kadar en iyi hizmeti vermeye çalışırken aynı zamanda sektöre tecrübeli personeller kazandırdı. 1986 yılından beri müşterilerine daha teknolojik makinalarla üretilen ürünleri sunmaya başlamıştır ve müşteri portföyünü büyötmüştür. Yöneticileri, personelleri ve çalışanlarıyla kalitede ve müşteri memnuniyetinde sınır tanımayan benimsemiş anlayışıyla daima ilerlemekte ve hızla büyümeaktadır. Altyapı grubunun yanı sıra çevre düzenleme ürünlerini de büyük titizlikle ve kalitede üreten firmamız müşterilerinin istek ve önerilerini dikkate almış, dostluk sağlamış ve devamlılıđını başarmıştır.

Misyon

Firma olarak Misyonumuz, İstanbul'da alt yapı ve üst yapı projelerine yüksek kaliteli ve yenilikçi çözümler sunmaktır. Müşterilerimize güvenilir, dayanıklı ve çevre dostu beton ürünlerini temin ederek, projelerinde başarıya ulaşmalarına yardımcı olmayı hedefliyoruz. Müşteri memnuniyetini ön planda tutarak, kaliteli ürünlerimizle sektörde öncü olmak ve uzun vadeli iş ilişkileri kurmak istiyoruz. Ayrıca, yenilikçi yaklaşımımız ve güçlü teknik altyapımızla, sektörde güvenilir ve tercih edilen bir marka olmayı hedefliyoruz.

Vizyon

Firma olarak Misyonumuz, İstanbul'da alt yapı ve üst yapı projelerine yüksek kaliteli ve yenilikçi çözümler sunmaktır. Müşterilerimize güvenilir, dayanıklı ve çevre dostu beton ürünlerini temin ederek, projelerinde başarıya ulaşmalarına yardımcı olmayı hedefliyoruz. Müşteri memnuniyetini ön planda tutarak, kaliteli ürünlerimizle sektörde öncü olmak ve uzun vadeli iş ilişkileri kurmak istiyoruz. Ayrıca, yenilikçi yaklaşımımız ve güçlü teknik altyapımızla, sektörde güvenilir ve tercih edilen bir marka olmayı hedefliyoruz.

Hurtaş beton elemanları olarak beton ve betonarme boru, muayene baca gövde ve taban elemanları, parsel baca gövde ve taban elemanları, beton baca ve bilezikleri, künk, büz, rögar elemanları, bordür ve parke taşları, şev taşı, flora taşı, terra blok, beton bariyer, oluk taşları, çim taşları vb. ürünleri yüksek kalite standartlarına uygun bir şekilde üretip siz değerli müşterilerimize sunmaktayız.



Muflu Beton Borular

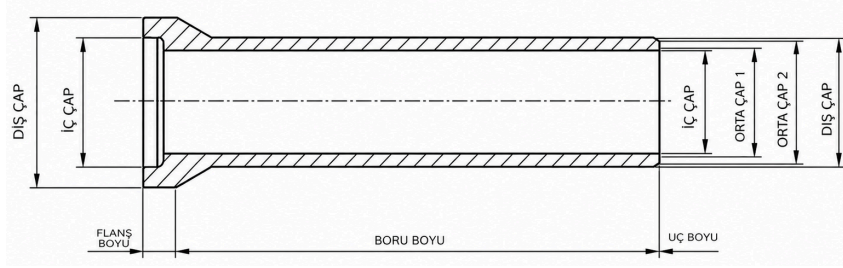

Ürün	Boy(mm)	Cidar(mm)	Ağırlık(mm)	Kamyon(adet)
Q 200 mm Beton Boru	1500	42	120	115
Q 300 mm Beton Boru	1500	48	220	65
Q 400 mm Beton Boru	2000	62	415	35
Q 500 mm Beton Boru	2000	66	575	25
Q 600 mm Beton Boru	2000	75	800	18

Entegre Contalı Muflu Beton Borular

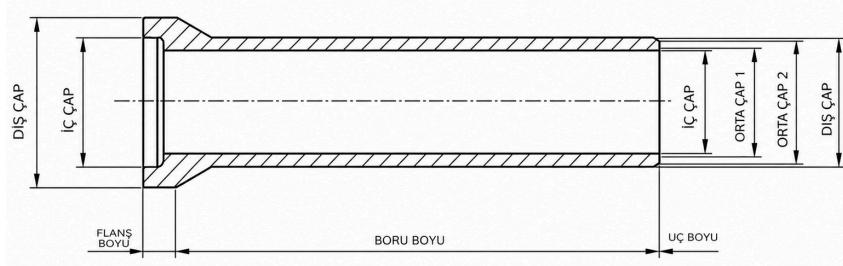

Ürün	Boy(mm)	Cidar(mm)	Ağırlık(mm)	Kamyon(adet)
Q 200 mm Beton Boru	1500	42	120	115
Q 300 mm Beton Boru	1500	48	220	65
Q 400 mm Beton Boru	2000	62	415	35
Q 500 mm Beton Boru	2000	66	575	25
Q 600 mm Beton Boru	2000	75	800	18

Muflu Betonarme Borular

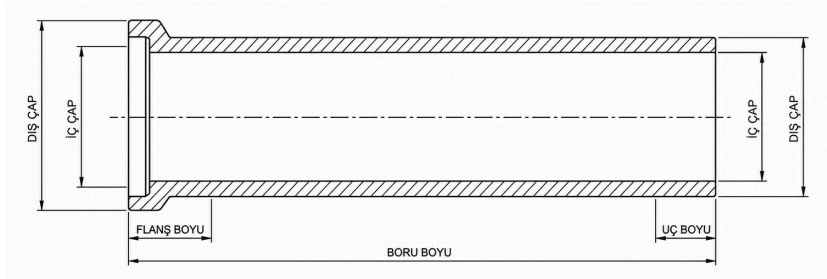
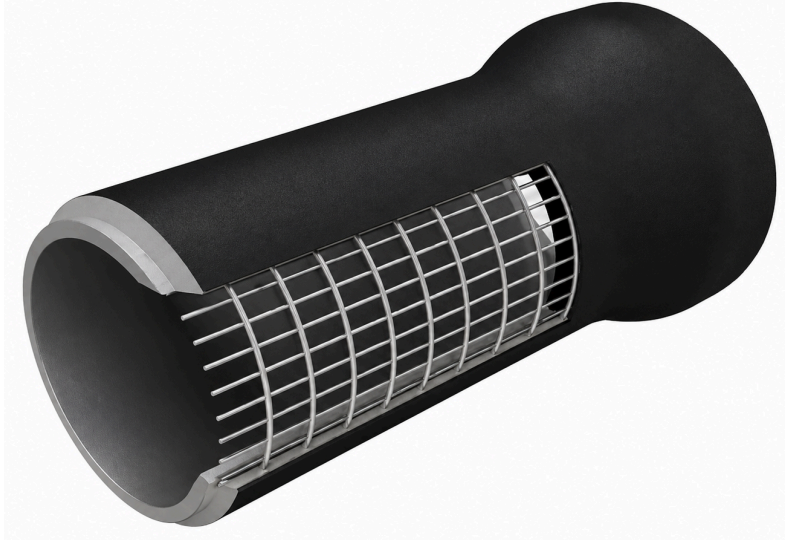

Ürün	Boy(mm)	Cidar(mm)	Ağırlık(mm)	Kamyon(adet)
Q 800mm Betonarme Boru	2000	84	1370	11
Q 1000mm Betonarme Boru	2000	110	2145	7
Q 1200mm Betonarme Boru	2000	135	3190	5
Q 1400mm Betonarme Boru	2000	160	3930	4

Entegre Contalı Muflu Betonarme Borular

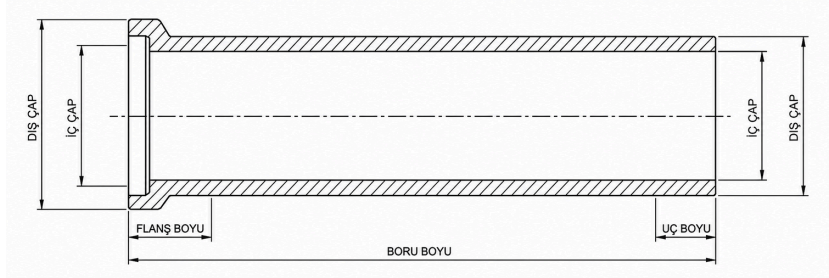
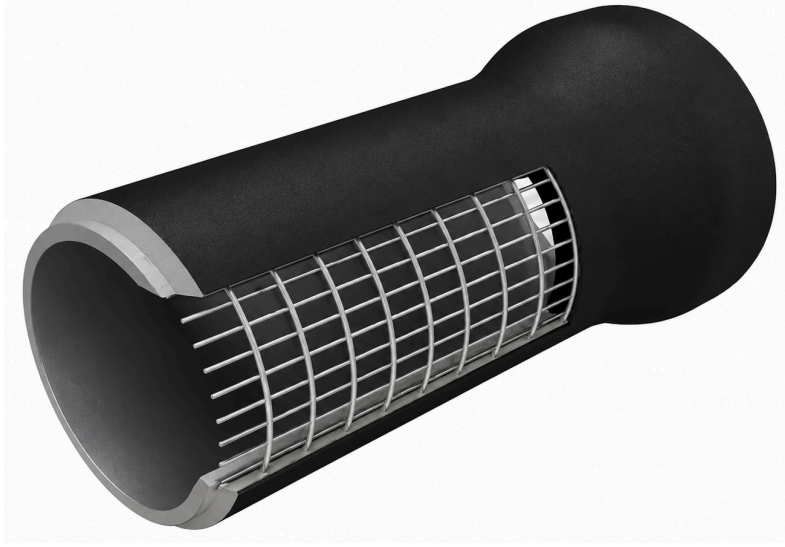

Ürün	Boy(mm)	Cidar(mm)	Ağırlık(mm)	Kamyon(adet)
Q 800mm Betonarme Boru	2000	84	1370	11
Q 1000mm Betonarme Boru	2000	110	2145	7
Q 1200mm Betonarme Boru	2000	135	3190	5
Q 1400mm Betonarme Boru	2000	160	3930	4

LAMBA ZIVANALI BETONARME BORULAR

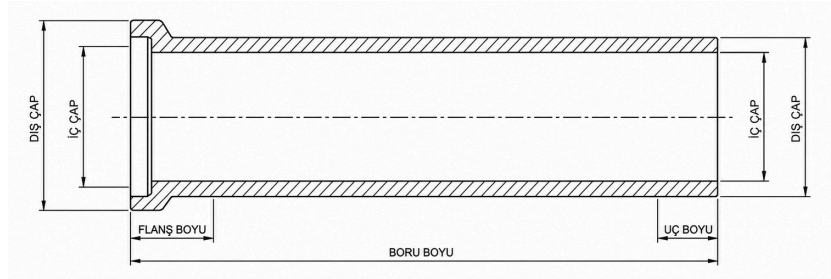

Ürün	Boy(mm)	Cidar(mm)	Ağırlık(kg)	Kamyon(adet)
Q 1600mm Lamba Zivanalı Betonarme Boru	2000	180	5025	3
Q 1800mm Lamba Zivanalı Betonarme Boru	2000	190	5913	2
Q 2000mm Lamba Zivanalı Betonarme Boru	2000	210	7345	2

Beton Manşon Grubu

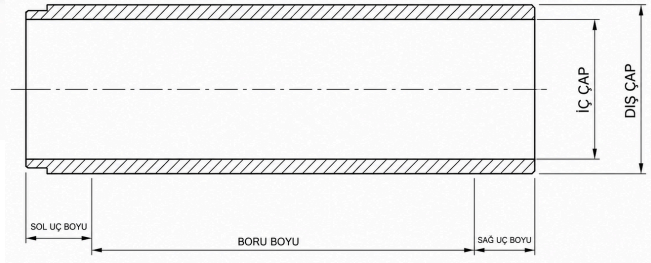

Ürün	Boy(mm)	Cidar(mm)	Ağırlık(kg)	Kamyon(adet)
Q 200 mm Beton Boru Manşon	1070	42	90	135
Q 300 mm Beton Boru Manşon	1070	48	145	70
Q 400 mm Beton Boru Manşon	1900	60	330	35
Q 500 mm Beton Boru Manşon	1900	66	450	24
Q 600 mm Beton Boru Manşon	1900	75	630	18
Q 800 mm Beton Boru Manşon	1900	84	1100	11
Q 1000 mm Beton Boru Manşon	1900	110	1850	7
Q 1200 mm Beton Boru Manşon	1900	135	2700	5





Entegre Contanlı Muayene Baca Tabanı Grubu

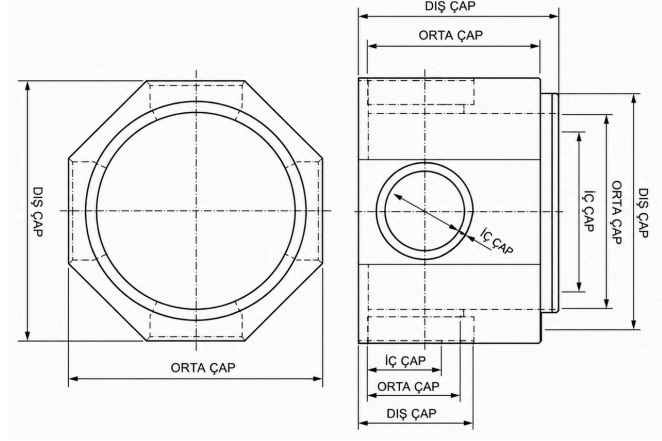

Ürün	Boy(mm)	Cidar(mm)	Ağırlık(mm)	Kamyon(adet)
1000x200 mm Ent. Cont. Muayene Baca Tabanı	800	130	1350	14
1000x300 mm Ent. Cont. Muayene Baca Tabanı	800	130	1325	14
1000x400 mm Ent. Cont. Muayene Baca Tabanı	800	130	1300	14
1000x500 mm Ent. Cont. Muayene Baca Tabanı	900	140	1700	12
1000x600 mm Ent. Cont. Muayene Baca Tabanı	900	140	1675	12
1200x200 mm Ent. Cont. Muayene Baca Tabanı	1000	140	2250	10
1200x300 mm Ent. Cont. Muayene Baca Tabanı	1000	140	2225	10
1200x400 mm Ent. Cont. Muayene Baca Tabanı	1000	140	2200	10
1200x500 mm Ent. Cont. Muayene Baca Tabanı	1000	140	2200	10
1200x600 mm Ent. Cont. Muayene Baca Tabanı	1000	140	2200	10

Muayene Baca Tabanı Grubu

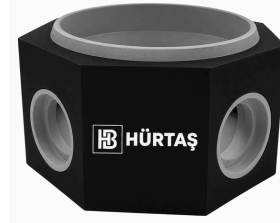

Ürün	Boy(mm)	Cidar(mm)	Ağırlık(mm)	Kamyon(adet)
1200x200 mm Muayene Baca Tabanı	1000	140	2250	10
1200x300 mm Muayene Baca Tabanı	1000	140	2225	10
1200x400 mm Muayene Baca Tabanı	1000	140	2200	10
1200x500 mm Muayene Baca Tabanı	1000	140	2200	10
1200x600 mm Muayene Baca Tabanı	1000	140	2200	10
1000x200 mm Muayene Baca Tabanı	1000	140	1350	14
1000x300 mm Muayene Baca Tabanı	1000	140	1325	14
1000x400 mm Muayene Baca Tabanı	1000	140	1300	14
1000x500 mm Muayene Baca Tabanı	1000	140	1700	12
1000x600 mm Muayene Baca Tabanı	1000	140	1675	12
800 mm Girişli Muayene Baca Tabanı	1450	180	3600	
1000 mm Girişli Muayene Baca Tabanı	1450	180	3500	
1200 mm Girişli Muayene Baca Tabanı	1700	200	6150	
1400 mm Girişli Muayene Baca Tabanı	1700	200	6000	
1600 mm Girişli Muayene Baca Tabanı	2100	250	9150	

Muayene Baca Gövdesi

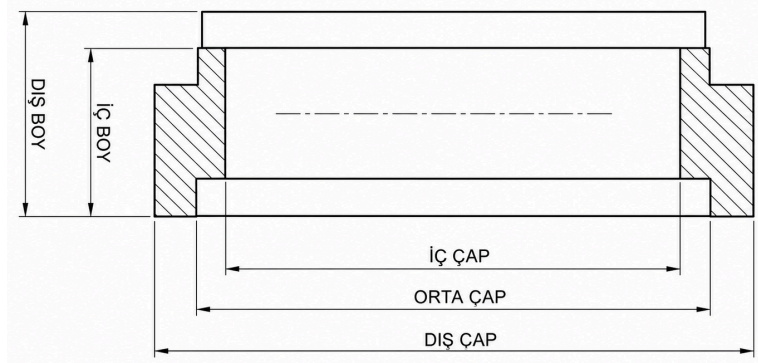

Ürün	Boy(mm)	Cidar(mm)	Ağırlık(kg)	Kamyon(adet)
1000mm Muayene Beton Baca Gövdesi 35cm	350	130	385	40
1000mm Muayene Beton Baca Gövdesi 50cm	500	130	475	30
1000mm Muayene Beton Baca Gövdesi 60cm	600	130	550	28
1200mm Muayene Beton Baca Gövdesi 35cm	350	250	600	28
1200mm Muayene Beton Baca Gövdesi 60cm	600	150	1025	20

Entegre Contalı Muayene Baca Gövdesi

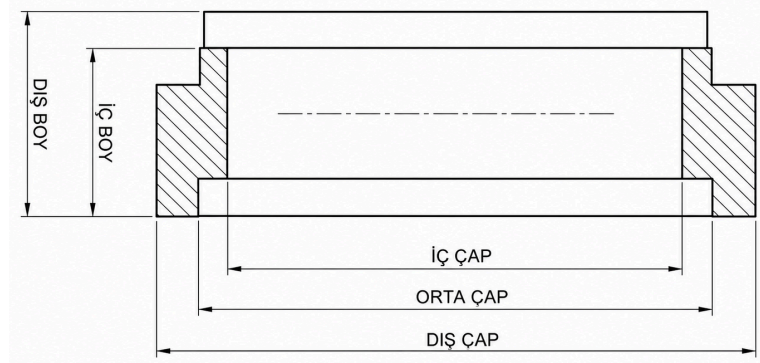

Ürün	Boy(mm)	Cidar(mm)	Ağırlık(mm)	Kamyon(adet)
1000mm Ent. Cont. Muayene Beton Baca Gövdesi 35cm	350	130	385	40
1000mm Ent. Cont. Muayene Beton Baca Gövdesi 50cm	500	130	475	30
1000mm Ent. Cont. Muayene Beton Baca Gövdesi 60cm	600	130	550	28
1200mm Ent. Cont. Muayene Beton Baca Gövdesi 35cm	350	250	600	28
1200mm Ent. Cont. Muayene Beton Baca Gövdesi 60cm	600	150	1025	20

Muayane Baca Koniği

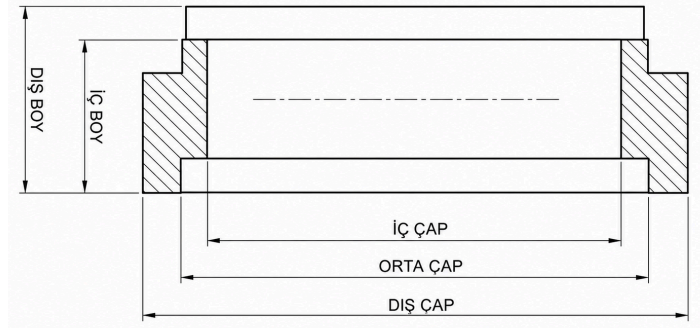

Ürün	Boy(mm)	Cidar(mm)	Ağırlık(mm)	Kamyon(adet)
1000mm Muayene Beton Koniği 70cm	700	130	660	28
1200mm Muayene Beton Koniği 70cm	700	150	1050	20

Entegre Contalı Muayene Baca Koniği

Ürün	Boy(mm)	Cidar(mm)	Ağırlık(mm)	Kamyon(adet)
1000mm Ent. Cont. Muayene Beton Koniği 70cm	700	130	660	28
1200mm Ent. Cont. Muayene Beton Koniği 70cm	700	150	1050	20

Parsel Baca Grubu



800mm Parsel Baca Gövdesi 50cm

Boy : 500 mm
Cidar : 100 mm
Ağırlık : 280 kg
Kamyon : 40 adet

800mm Parsel Baca Tabanı 200 Çıkışlı

Boy : 550 mm
Cidar : 100 mm
Ağırlık : 375 kg
Kamyon : 30 adet

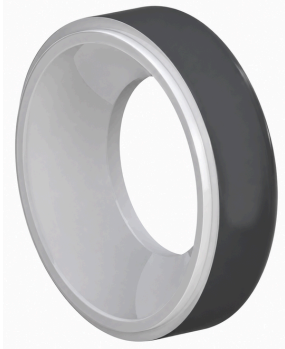

800mm Parsel Baca Koniği 30cm

Boy : 300 mm
Cidar : 100 mm
Ağırlık : 175 kg
Kamyon : 60 adet

800mm Parsel Baca Tabanı 300 Çıkışlı

Boy : 550 mm
Cidar : 100 mm
Ağırlık : 360 kg
Kamyon : 30 adet



800mm Parsel Baca Gövdesi 25cm

Boy : 250 mm
Cidar : 100 mm
Ağırlık : 140 kg
Kamyon : 60 adet

Yağmur Suyu Izgara Grubu

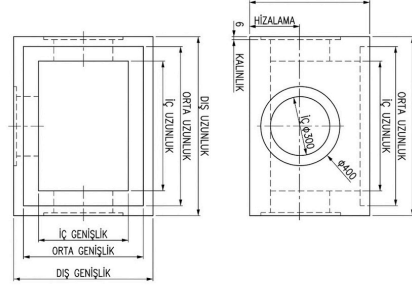
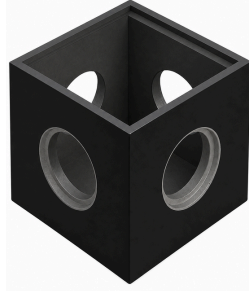

Ürün	Boy(mm)	Cidar(mm)	Ağırlık(mm)	Kamyon(adet)
40x50mm Yağmur Izgara Tabanı	500	100	350	62
45x65mm Yağmur Izgara Tabanı	600	100	450	44
60x60mm Yağmur Izgara Tabanı	600	100	700	25

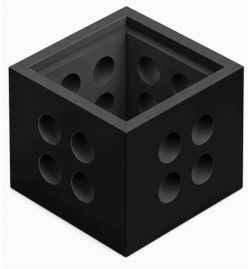

60x60mm PTT Menhol

Boy : 600 mm
Cidar : 100 mm
Ağırlık : 700 kg
Kamyon : 25 adet

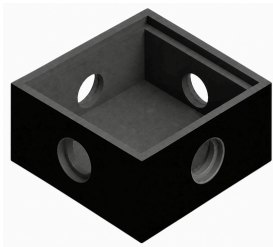

80x80mm Yağmur Izgara Tabanı

Boy : 500 mm
Cidar : 100 mm
Ağırlık : 680 kg
Kamyon : 22 adet

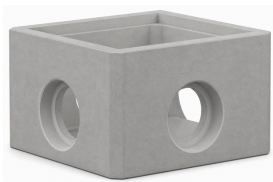

50x70mm Yağmur Izgara Tabanı

Boy : 500 mm
Cidar : 100 mm
Ağırlık : 350 kg
Kamyon : 45 adet



Beton Kapaklar

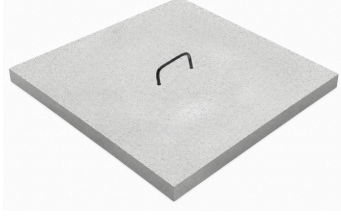

60x60cm Beton Kapak

Boy : 800x800 mm

Cidar : 120 mm

Ağırlık : 120 kg

Kamyon : 150 adet

80x80cm Beton Kapak

Boy : 1000x500 mm

Cidar : 120 mm

Ağırlık : 150 kg

Kamyon : 150 adet



700mm Beton Kapak

Boy : 800 mm

Cidar : 120 mm

Ağırlık : 80 kg

Kamyon : 150 adet

800mm Beton Kapak

Boy : 950 mm

Cidar : 120 mm

Ağırlık : 110 kg

Kamyon : 150 adet



Yükseltme Halkaları

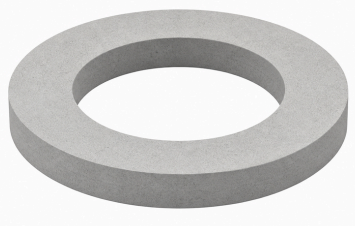

Baca Yükseltme Halkası 5 cm

Boy : 700 mm
Cidar : 50 mm
Ağırlık : 60 kg
Kamyon : 280 adet

Baca Yükseltme Halkası 10 cm

Boy : 700 mm
Cidar : 100 mm
Ağırlık : 120 kg
Kamyon : 200 adet

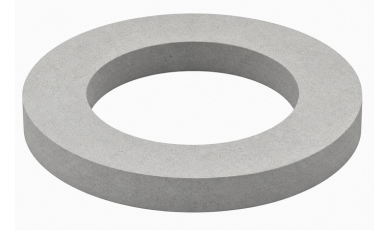

Baca Yükseltme Halkası 20 cm

Boy : 700 mm
Cidar : 200 mm
Ağırlık : 220 kg
Kamyon : 150 adet

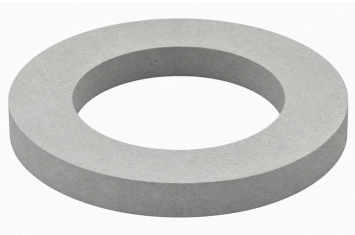

Boyun Bileziği

Boy : 800 mm
Cidar : 250 mm
Ağırlık : 280 kg
Kamyon : 120 adet



Çevre Düzenleme Grubu

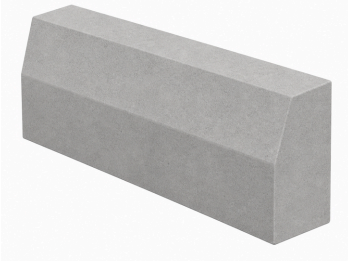

20x50cm Bahçe Bordürü

Boy : 50 cm
Cidar : 9x12 cm
Ağırlık : 25 kg
Kamyon : 900 adet

30x70cm Yol Bordürü

Boy : 70 cm
Cidar : 12x15 cm
Ağırlık : 68 kg
Kamyon : 275 adet

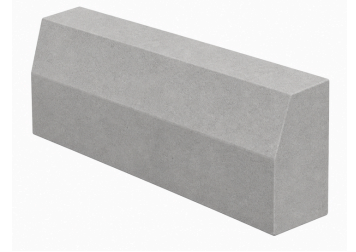

Dekoratif Bordür

Boy : 50 cm
Cidar : 6x10 cm
Ağırlık : 25 kg
Kamyon : 900 adet

Refüj Bordürü

Ebat : 30x28x14 cm
Boy : 500 mm
Ağırlık : 75 kg
Kamyon : 200 adet

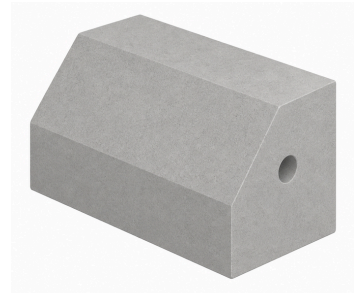

Çevre Düzenlenme Grubu



25x25 Oluk Taşı

Boy : 25x25 cm
Cidar : 8 cm
Ağırlık : 15 kg
Kamyon : 1200 adet

25x30 Oluk Taşı

Boy : 25x30 cm
Cidar : 12 cm
Ağırlık : 22 kg
Kamyon : 900 adet



20x20cm Parke Taşı

Boy : 20x20 cm
Cidar : 6-8 cm
Ağırlık : 150-180 kg
Kamyon : 100-120 m²



30x30cm Parke Taşı

Boy : 30x30 cm
Cidar : 6-8 cm
Ağırlık : 150-180 kg
Kamyon : 100-120 m²



Çevre Düzenlenme Grubu



10x10cm Küp Taşı

Boy : 10x10 cm
Cidar : 6-8 cm
Ağırlık : 150-180 kg
Kamyon : 100-120 m²

10x20cm Prizma Taşı

Boy : 10x20 cm
Cidar : 6-8 cm
Ağırlık : 150-180 kg
Kamyon : 100-120 m²

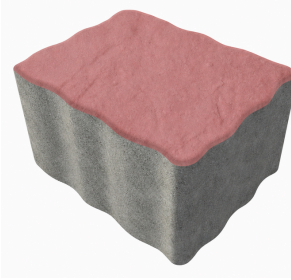

Begonit Taşı

Boy : Serbest
Cidar : 6-8 cm
Ağırlık : 150-180 kg
Kamyon : 100-120 m²

Beton Bariyer

Boy : 90x150 cm
Cidar : 20x60 cm
Ağırlık : 1000 kg
Kamyon : 16 adet



Çevre Düzenlenme Grubu

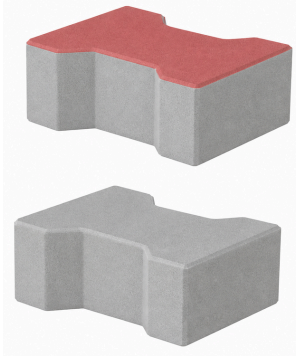

Kilit Taşı

Ebat : 16,5x20 cm

Cidar : 6-8 cm

Ağırlık : 150-180 kg

Kamyon : 100-120 m²

Şev Taşı

Ebat : 20x26x36 cm

Cidar : 100 mm

Ağırlık : -

Kamyon : 864 adet

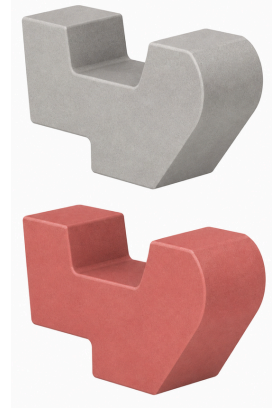

Çim Taşı

Ebat : 40x60 cm

Cidar : 8 cm

Ağırlık : 40 kg

Kamyon : 120 m²

Flora Taşı - Terra Blok

Ebat : 20x33 cm

Cidar : 250 mm

Ağırlık : -

Kamyon : 864 adet



Hürtaş beton elemanları olarak beton ve betonarme boru, muayene baca gövde ve taban elemanları, parsel baca gövde ve taban elemanları, beton baca ve bilezikleri, künk, büz, rögar elemanları, bordür ve parke taşları, şev taşı, flora taşı, terra blok, beton bariyer, oluk taşları, çim taşları vb ürünleri yüksek kalite standartlarına uygun bir şekilde üretip siz değerli müşterilerimize sunmaktayız.

AR-GE

Hürtaş beton sektördeki güçlü konumunu sadece kaliteli üretimle değil aynı zamanda araştırma ve geliştirmeye verdiği önemle pekiştiriyor. Sahadan gelen ihtiyaçları mühendislik verilerini ve teknolojik gelişmeleri dikkate alarak beton elemanlarının her aşamasında inovatif çözümler geliştiriyoruz.

Geliştirme çalışmalarımızda özellikle şu alanlara odaklanıyoruz;

- Yüksek mukavemetli uzun ömürlü beton formülleri,
- Su sızdırmazlığı yüksek kanalizasyon ve altyapı ürünleri,
- Çevre dostu üretim süreçleri ve dönüştürülebilir malzeme kullanımı,
- Montaj kolaylığı sağlayan tasarım optimizasyonları,
- Yeni nesil beton boru, muayene baca grubu, şev taşı, parke ve bariyer sistemleri..
-

Ar-Ge merkezimizde gerçekleştirilen laboratuvar testleriyle her ürünümüzün kalite performansı ulusal ve uluslararası standartlara uygunluğu titizlikle denetlenmektedir. Bu yaklaşımımız hem kamu hem de özel sektör projelerinde tercih edilmemizi sağlamaktadır.

Bu kapsamda, Ar-Ge merkezimiz yalnızca mevcut ürünlerin iyileştirilmesini değil, aynı zamanda geleceğin ihtiyaçlarına yanıt verecek yeni nesil beton teknolojilerinin geliştirilmesini de hedeflemektedir. Malzeme bilimi, yapı mühendisliği ve çevresel sürdürülebilirlik ekseninde yürüttüğümüz disiplinler arası çalışmalar, sektörde fark yaratan çözümler sunmamıza olanak tanımaktadır.

Ürün geliştirme süreçlerimizde sayısal modelleme, simülasyon ve prototipleme gibi ileri mühendislik yöntemlerini etkin bir şekilde kullanıyor, sahadan gelen geri bildirimleri doğrudan tasarım dönüşüne entegre ediyoruz. Bu sayede hem ürün performansını hem de uygulama verimliliğini sürekli olarak artırıyoruz.

Hürtaş olarak, Ar-Ge çalışmalarımıza yaptığımız yatırımları; kalite, güvenlik, çevre bilinci ve sürdürülebilirlik ilkeleriyle harmanlayarak sektöre değer katmayı sürdürüyoruz

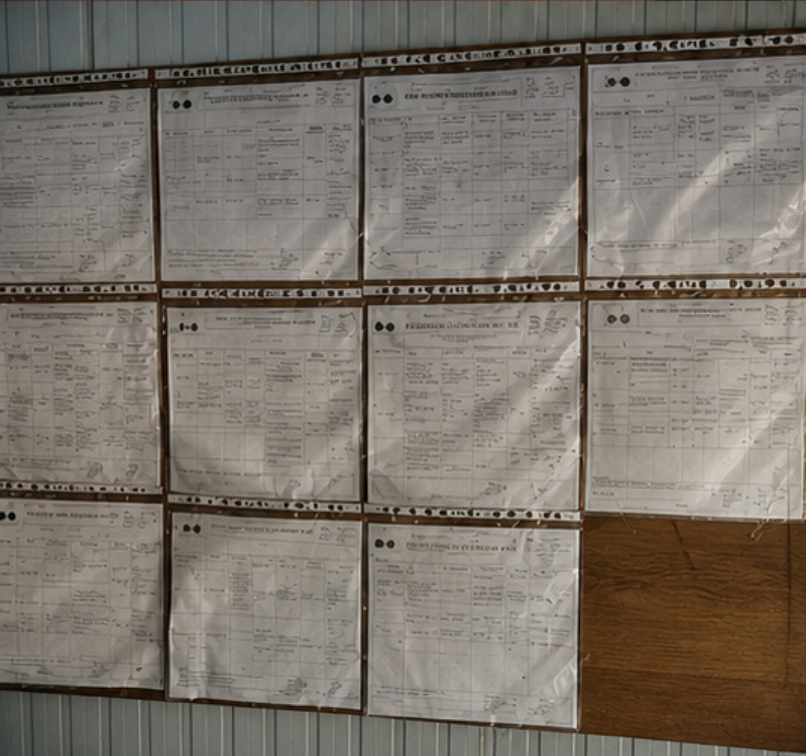

REFERANSLARIMIZ

Birlikte Güçlüyüz, Geleceğe Değer Katıyoruz







HURTAŞ BETON
elemanları

Güçlü altyapılar, sağlam yarınlar

Yüksek kalite standartlarında ürettiğimiz beton elemanlarıyla altyapı projelerinize değer katıyoruz.



0212 683 10 04



info@hurtasbeton.com



Çilingir, Sündüs Sokak No:13,
34277 Arnavutköy/İstanbul

www.hurtasbeton.com.tr